

# SHARP®



\*Plasmacluster jest znakiem towarowym należącym do Sharp Corporation.



Typ wolnostojący

# KC-D40EUW

## OCZYSZCZACZ POWIETRZA INSTRUKCJA OBSŁUGI

POLSKI

 ZDROVI.pl

## Prosimy o przeczytanie poniższej informacji przed włączeniem nowego oczyszczacza powietrza

Oczyszczacz powietrza zasysa powietrze przez otwór wlotowy, przeprowadza je przez filtr wstępny, filtr pochłaniający przykre zapachy oraz filtr HEPA, a następnie wydmuchuje je przez otwór wylotowy z powrotem do pomieszczenia. W trakcie przepływu powietrza przez oczyszczacz filtr HEPA usuwa 99,97% drobin kurzu o rozmiarach rzędu 0,3 mikrona, a także wspomaga pochłanianie zapachów. Filtr usuwający zapachy stopniowo absorbuje cząsteczki będące źródłem zapachu

Niektóre składniki zapachu mogą być zatrzymane i oddawane z opóźnieniem przez filtry, co może prowadzić, że wydychanym powietrzu pojawi się dodatkowy zapach. W zależności od miejsca eksploatacji oczyszczacza, zwłaszcza w warunkach o wiele trudniejszych niż domowe, zapach ten może być o wiele silniejszy niż należałoby się tego spodziewać. Jeśli zapach ten się utrzymuje, oznacza to, że filtry są już zużyte i należy zakupić nowy zestaw filtrów.

### UWAGA

- Opisywany oczyszczacz powietrza jest przeznaczony do usuwania z atmosfery w pomieszczeniu unoszących się drobin kurzu i cząstek będących źródłem zapachu, ale nie trujących gazów (np. tlenku węgla zawartego w dymie papierosowym). Jeśli w tym samym pomieszczeniu istnieją równocześnie źródła zapachu, oczyszczacz nie jest w stanie całkowicie usunąć zapachu z powietrza.

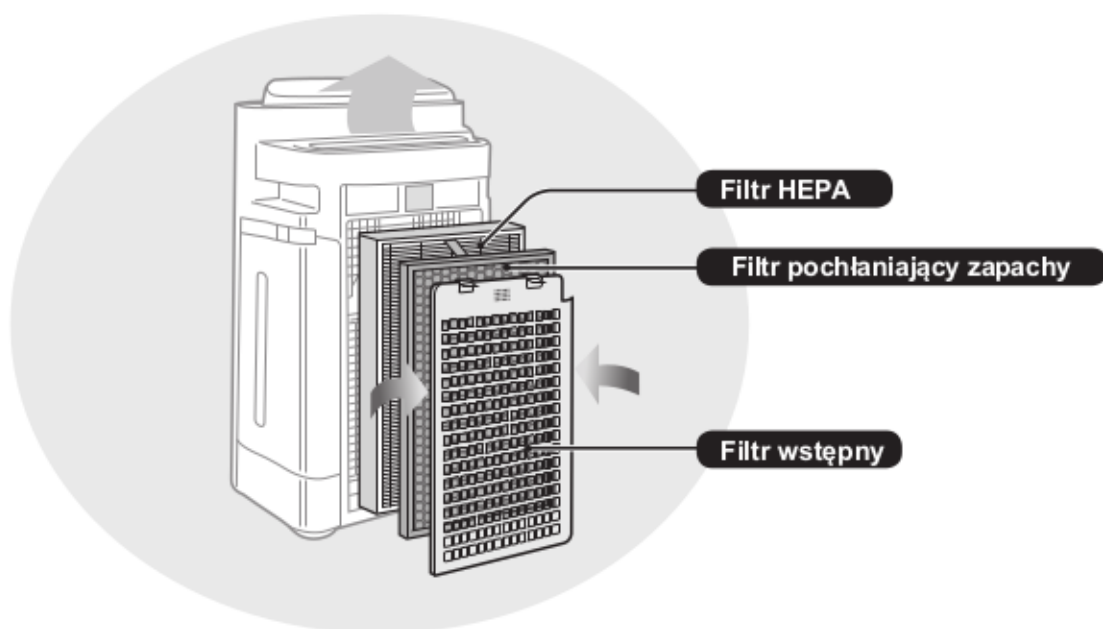

(Wspólne ilustracje przedstawiają model „KC-D60EU”.)

## FUNKCJE

**Unikalne połączenie technologii oczyszczania powietrza**

**Potrójny system filtrów + generator jonów Plasmacluster + nawilżacz**

### **WYCHWYTUJE KURZ\***

Filtr wstępny wychwytywa kurz i inne duże unoszące się w powietrzu cząsteczki.

### **ZMNIEJSZA ILOŚĆ PRZYKRYCH ZAPACHÓW**

Filtr pochłaniający przykre zapachy pochłania wiele powszechnie występujących w gospodarstwach domowych zapachów.

### **ZMNIEJSZA ILOŚĆ PYŁKÓW I PLEŚNI\***

Filtr HEPA zatrzymuje 99,97% cząsteczek o wielkości rzędu 0,3 mikrona.

### **ODŚWIEŻA**

Jony Plasmacluster oczyszczają powietrze w sposób podobny do tego, jak ma to miejsce w środowisku naturalnym, gdzie emitowana jest jednakowa liczba jonów dodatnich i ujemnych.

### **NAWILŻA**

\* Gdy powietrze jest zasysane przez system filtrów.

System czujników w sposób ciągły monitoruje jakość powietrza automatycznie dostosowując tryb pracy do czystości i wilgotności powietrza.

## SPIS TREŚCI

<b>ŚRODKI OSTROŻNOŚCI</b> .....	PL-2
• OSTRZEŻENIA	
• OSTRZEŻENIA DOTYCZĄCE OBSŁUGI	
• WSKAZÓWKI DOTYCZĄCE INSTALACJI	
• WSKAZÓWKI DOTYCZĄCE CZYSZCZENIA I KONSERWACJI FILTRÓW	
<b>NAZWY CZĘŚCI</b> .....	PL-5
• WIDOK OD PRZODU / OD TYŁU	
• PANEL STEROWANIA	
• SCHEMAT WYŚWIETLACZA	
<b>PRZYGOTOWANIE DO PRACY</b> .....	PL-7
• INSTALACJA FILTRÓW	
• NAPEŁNIANIE ZBIORNIKA WODĄ	
<b>OBSŁUGA</b> .....	PL-9
• TRYB OCZYSZCZANIA I NAWILŻANIA	
• TRYB OCZYSZCZANIA	
• TRYB CLEAN ION SHOWER	
• PRĘDKOŚĆ WENTYLATORA	
• WŁĄCZENIE/WYŁĄCZENIE TRYBU PLASMACLUSTER ION ON/OFF	
• ZABEZPIECZENIE PRZED DZIEĆMI	
<b>PRZYDATNE FUNKCJE</b> .....	PL-11
• REGULACJA JASNOŚCI WSKAŹNIKÓW	
• WŁĄCZNIK CZASOWY	
• WYŁĄCZNIKA CZASOWY	
• REGULACJA CZUŁOŚCI CZUJNIKÓW	
<b>CZYSZCZENIE I KONSERWACJA</b> .....	PL-12
• WSKAŹNIK FILTRA	
• WSKAZÓWKI DOTYCZĄCE CZYSZCZENIA I KONSERWACJI	
• DEMONTAŻ FILTRA NAWILŻAJĄCEGO	
• ZBIORNIK NA WODĘ	
• FILTR NAWILŻAJĄCY	
• POJEMNIK NAWILŻACZA I OSŁONA	
• PANEL TYLNY	
• FILTR HEPA/ FILTR POCHŁANIAJĄCY ZAPACHY	
• URZĄDZENIE GŁÓWNE	
• WYMIANA FILTRÓW	
<b>ROZWIĄZYWANIE PROBLEMÓW</b> .....	PL-17
<b>DANE TECHNICZNE</b> .....	PL-20

Dziękujemy za zakup oczyszczacza powietrza firmy SHARP. Przed przystąpieniem do korzystania z oczyszczacza prosimy o uważne zapoznanie się z niniejszą instrukcją. Po przeczytaniu instrukcji zachowaj ją w dogodnym miejscu w celu ponownego wykorzystania.

# ŚRODKI OSTROŻNOŚCI

**Podczas korzystania z urządzeń elektrycznych należy przestrzegać podstawowych zasad bezpieczeństwa, do których należą, między innymi, następujące zalecenia:**

**OSTRZEŻENIA** – Żeby zmniejszyć ryzyko porażenia prądem, pożaru i obrażeń osób znajdujących się w pobliżu:

- Przed przystąpieniem do korzystania z urządzenia należy uważnie przeczytać niniejszą instrukcję.
- Urządzenie należy podłączać wyłącznie do sieci o napięciu 220-240 V.
- **Nie korzystaj z urządzenia, jeżeli jest uszkodzony kabel zasilający lub wtyczka, albo gniazdko w ścianie jest obłuzowane.**
- Regularnie usuwaj kurz z wtyczki sieciowej.
- **Do otworów wlotowych ani wylotowych nie wolno wsuwać palców ani żadnych innych obcych przedmiotów.**
- **Odłączając wtyczkę należy zawsze za nią trzymać. Nie wolno ciągnąć za kabel.** W przeciwnym razie mogłoby to spowodować porażenie prądem i/lub pożar w wyniku zwarcia.
- Należy zachować ostrożność, aby nie uszkodzić kabla zasilającego, co mogłoby doprowadzić do porażenia prądem, przegrzania lub pożaru.
- **Nie wolno odłączać wtyczki mokrymi rękoma.**
- **Opisywanego urządzenia nie wolno używać w pobliżu urządzeń gazowych lub źródeł ognia.**
- Wlewając wodę do zbiornika, czyszcząc urządzenie lub pozostawiając je na dłuższy czas bez użycia należy odłączać kabel zasilający. W przeciwnym razie mogłoby to spowodować porażenie prądem i/lub pożar w wyniku zwarcia.
- **Jeśli kabel zasilający jest uszkodzony, musi zostać wymieniony przez producenta, pracownika serwisu lub autoryzowanego serwisu firmy Sharp. Pozwoli to uniknąć niebezpieczeństwa.**
- Naprawy opisywanego oczyszczacza mogą być przeprowadzane wyłącznie w autoryzowanych serwisach firmy Sharp. W przypadku konieczności przeprowadzenia naprawy, regulacji lub wystąpienia innych problemów prosimy o kontakt z najbliższym punktem serwisowym.
- Nie wolno korzystać z urządzenia podczas stosowania w pomieszczeniu środków w aerozolu przeciwko owadom, a także w pomieszczeniach, w których znajdują się pozostałości smarów, żar, rozżarzony popiół papierosowy lub opary chemiczne ani w bardzo wilgotnych pomieszczeniach, takich jak łazienki.
- Podczas czyszczenia urządzenia należy zachować ostrożność. Silnie żrące środki mogą uszkodzić obudowę oczyszczacza.
- Przenosząc urządzenie główne należy z niego wyjąć zbiornik na wodę i pojemnik nawilżacza. Urządzenie należy trzymać za uchwyty po obu stronach.
- Nie wolno pić wody z pojemnika nawilżacza lub ze zbiornika.
- Wodę w zbiorniku należy codziennie wymieniać na świeżą. Wnętrze zbiornika i pojemnika nawilżacza należy utrzymywać w czystości (patrz opis na stronach PL-13 i PL-14). Pozostawiając urządzenie na dłuższy czas bez użycia należy opróżnić zbiornik na wodę i pojemnik nawilżacza. Pozostawianie wody w zbiorniku i/lub pojemniku nawilżacza może powodować powstawanie pleśni, bakterii i przykrych zapachów. W rzadkich przypadkach bakterie te mogłyby być niebezpieczne dla zdrowia.
- Urządzenie to może być obsługiwane przez dzieci powyżej 8 roku życia oraz osoby z obniżonymi zdolnościami fizycznymi, zmysłowymi bądź umysłowymi, a także przez osoby bez doświadczenia i wiedzy na temat obsługi, jeśli pozostają pod nadzorem opiekunów bądź zostały szczegółowo poinstruowane o sposobie bezpiecznego używania urządzenia i rozumieją ryzyka związane z niewłaściwym użyciem. Dzieci nie powinny wykorzystywać urządzenia do zabawy. Dzieci nie powinny czyścić urządzenia ani wykonywać czynności konserwacyjnych, jeśli pozostają bez nadzoru.

## UWAGI – zakłócenia odbiorników radiowych i telewizyjnych

Jeśli opisywany oczyszczacz zakłóca pracę odbiorników radiowych i telewizyjnych, należy spróbować temu zapobiec, wykonując jedną lub więcej z poniższych czynności:

- Zmień kierunek lub przestaw antenę zakłócanego odbiornika.
- Zwiększ odległość pomiędzy opisywanym urządzeniem a odbiornikiem.
- Podłącz urządzenie do gniazdka elektrycznego w innym obwodzie niż ten, do którego podłączony jest odbiornik.
- Poproś o pomoc sprzedawcę urządzenia lub doświadczonego technika.

## OSTRZEŻENIA DOTYCZĄCE OBSŁUGI

- Nie wolno blokować otworów wlotowych ani wylotowych.
- Nie wolno korzystać z opisywanego urządzenia w pobliżu ani na gorących obiektach, takich jak piece lub grzejniki, a także w miejscach, w których urządzenie byłoby narażone na działanie pary.
- Oczyszczacz musi pracować zawsze w pozycji pionowej.
- **Przesuwając urządzenie należy je zawsze trzymać za uchwyty umieszczone po bokach.**  
**Nie wolno przesuwania oczyszczacza podczas pracy.**
- Nie wolno przesuwania ani zmieniać kierunku ustawienia urządzenia głównego ciągnąc za kółka.
- Unieś urządzenie, jeśli chcesz przesunąć je po wykładzinie, podłodze (którą można łatwo uszkodzić), nierównym miejscu lub wiotkim dywanem.
- Przesuwając urządzenie na kółkach należy ustawić je w poziomie.
- Przed przemieszczeniem oczyszczacza odłącz urządzenie od sieci elektrycznej i zdemontuj zbiornik na wodę. Zachowaj ostrożność, aby nie przyciąć palców.
- **Nie wolno włączać oczyszczacza bez zainstalowanych prawidłowo filtrów, zbiornika z wodą i pojemnika nawilżacza.**
- **Nie wolno myć i ponownie używać filtra HEPA i filtra usuwającego zapachy.**  
Nie tylko nie poprawi to jego wydajności, ale również może spowodować porażenie prądem lub uszkodzenie oczyszczacza.
- **Obudowę oczyszczacza wolno czyścić wyłącznie przy pomocy miękkiej ściereczki.**  
Nie wolno stosować lotnych substancji i/lub detergentów.  
Powierzchnia oczyszczacza mogłaby zostać zniszczona lub uszkodzona.  
Ponadto mogłoby to doprowadzić do uszkodzenia czujników urządzenia.
- **Częstotliwość konserwacji (usuwania kamienia) zależy od twardości lub ilości zanieczyszczeń w stosowanej wodzie. Im twardsza jest woda, tym częściej należy usuwać kamień.**
- **Oczyszczacz należy chronić przed działaniem wody.**

# ŚRODKI OSTROŻNOŚCI

- Nie wolno używać wody mineralnej, wód alkalicznych, wody ze studni ani wody destylowanej itp. W przeciwnym razie mogłoby dojść do rozwoju grzybów pleśniowych i bakterii.
- Nie wolno potrząsać zbiornikiem na wodę, trzymając go za uchwyt.
- Nie wolno wysuwać filtra nawilżającego z ramy filtra.
- Podczas demontażu i czyszczenia pojemnika nawilżacza postępuj ostrożnie, aby nie rozlać wody.
- Nie wolno demontować pływaka ani kółka.  
Jeśli pływak i/lub kółko się odłączy, zapoznaj się z opisem na stronie PL-18.
- Nie wolno stosować detergentów do czyszczenia pojemnika nawilżacza i osłony.  
W przeciwnym razie mogłoby to spowodować odkształcenie, zmatowienie i pęknięcie pojemnika (wycieki wody).
- Nie wolno zbyt mocno szorować panelu tylnego.
- Podczas mycia należy unikać wyginania filtra usuwającego zapachy.

## WSKAZÓWKI DOTYCZĄCE INSTALACJI

- **Podczas pracy urządzenie należy ustawić w odległości co najmniej 2 metrów od urządzeń wykorzystujących fale radiowe, takich jak telewizory i odbiorniki radiowe, ponieważ oczyszczacz mógłby zakłócać ich pracę.**
- **Należy unikać ustawiania oczyszczacza w miejscach, w których czujnik byłby narażony na bezpośrednie działanie wiatru.**  
W przeciwnym razie mogłoby to zakłócać prawidłową pracę urządzenia.
- **Należy unikać ustawiania oczyszczacza w miejscach, w których meble, zasłony, firanki itp. dotykałyby otworu wlotowego i/lub wylotowego.**
- **Należy unikać ustawiania oczyszczacza w miejscach, narażonych na częste skraplanie pary wodnej z powodu znacznych zmian temperatury. Z urządzenia należy korzystać przy temperaturze w pomieszczeniu pomiędzy 5-35°C.**
- **Oczyszczacz należy ustawić na stabilnej powierzchni w miejscu zapewniającym odpowiednią cyrkulację powietrza.**  
Ustawienie urządzenia na podłodze pokrytej grubym dywanem może spowodować, że będzie ono nieznacznie wibrować.  
Ustawienie oczyszczacza na nierównej powierzchni może powodować wycieki ze zbiornika i/lub pojemnika nawilżacza.
- **Nie wolno instalować oczyszczacza w miejscach, w których gromadzi się tłuszcz lub sadza.**  
Mogłoby to spowodować uszkodzenie powierzchni obudowy lub usterkę czujnika.
- **Urządzenie musi się znajdować w odległości co najmniej 30 cm od ściany, aby zapewnić prawidłowy przepływ powietrza.**  
Chociaż wydajność zatrzymywania kurzu pozostanie taka sama nawet w przypadku wykorzystywania urządzenia znajdującego się 3 cm od ściany, jednak należy umieścić je możliwie daleko od ściany, ponieważ oczyszczacz mógłby zabrudzić ścianę lub podłogę.

## WSKAZÓWKI DOTYCZĄCE CZYSZCZENIA I KONSERWACJI FILTRÓW

- Z filtrem należy postępować zgodnie ze wskazówkami zamieszczonymi w niniejszej instrukcji obsługi.

# NAZWY CZĘŚCI

## WIDOK OD PRZODU / OD TYŁU

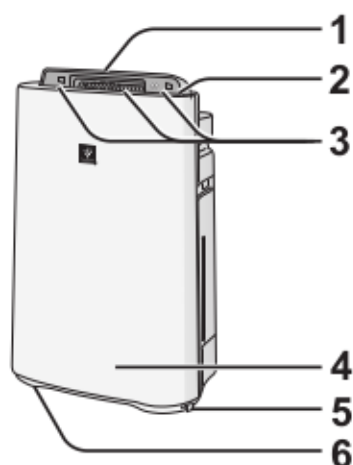

1	<b>Wylot powietrza</b> (z przodu)
2	<b>Panel sterowania</b> (patrz opis na stronie PL-6)
3	<b>Wyświetlacz</b> (patrz opis na stronie PL-6)
4	<b>Urządzenie główne</b>
5	<b>Hamulec</b> (w 2 miejscach)
6	<b>Kółko</b> (w 4 miejscach)

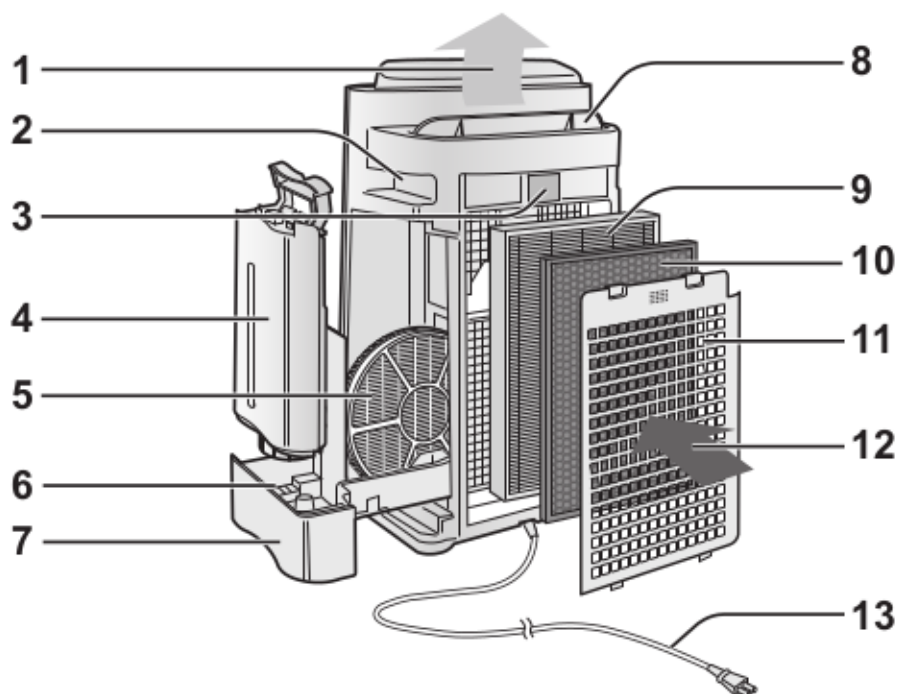

1	<b>Wylot powietrza</b>	6	<b>Pływak</b>
2	<b>Uchwyt</b> (w 2 miejscach)	7	<b>Pojemnik nawilżacza</b>
3	<b>Czujnik</b> (wewnętrzny) • Czujnik kurzu • Czujnik temperatury i wilgotności • Czujnik zapachów (dotyczy wyłącznie modeli KC-D60EU i KC-D50EU)	8	<b>Prowadnica</b> (automatyczna)
		9	<b>Filtr HEPA</b> (biały)
		10	<b>Filtr pochłaniający zapachy</b> (czarny)
4	<b>Zbiornik na wodę</b>	11	<b>Panel tylny</b> (filtr wstępny)
5	<b>Filtr nawilżający</b>	12	<b>Wlot powietrza</b>
		13	<b>Kabel zasilający z wtyczką</b>

# NAZWY CZĘŚCI

## PANEL STEROWANIA

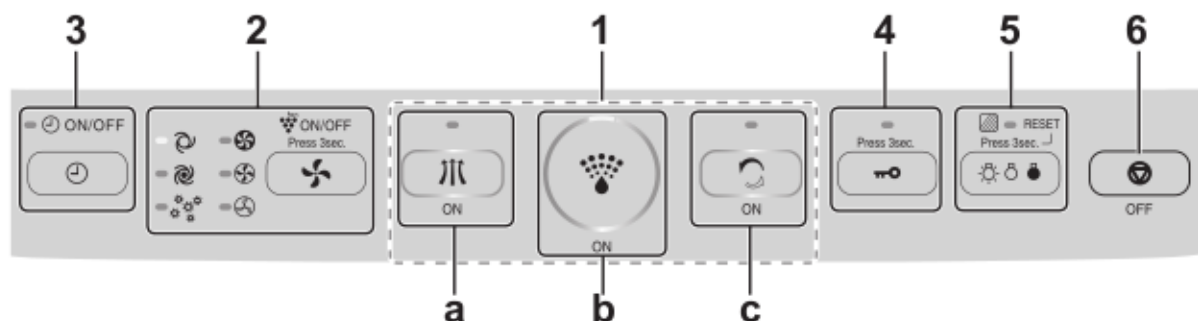

1	Przycisk POWER ON (włączenie)		
a	Przycisk/wskaźnik trybu oczyszczania (zielony)		
b	Przycisk/wskaźnik trybu oczyszczania i nawilżania (zielony)		
c	Przycisk/wskaźnik trybu CLEAN ION SHOWER (zielony)		
2	<ul style="list-style-type: none"> <li>Przycisk/wskaźnik prędkości wentylatora (zielony)</li> <li>Przycisk wł./wył. trybu PLASMACLUSTER ION (Naciśnij i przytrzymaj przez 3 sekundy.) / wskaźnik wł./wył. trybu PLASMACLUSTER ION (zielony)</li> </ul>	5	<ul style="list-style-type: none"> <li>Przycisk regulacji jasności wskaźników</li> <li>Przycisk resetowania filtra (Naciśnij i przytrzymaj przez 3 sekundy.) / wskaźnik resetowania filtra (pomarańczowy)</li> </ul>
3	Przycisk/wskaźnik włącznika/wyłącznika czasowego (zielony)	6	Przycisk POWER OFF (wyłączenie)
4	Przycisk ochrony rodzileskiej (Naciśnij i przytrzymaj przez 3 sekundy.) / wskaźnik ochrony rodzileskiej (zielony)		

## SCHEMAT WYŚWIETLACZA

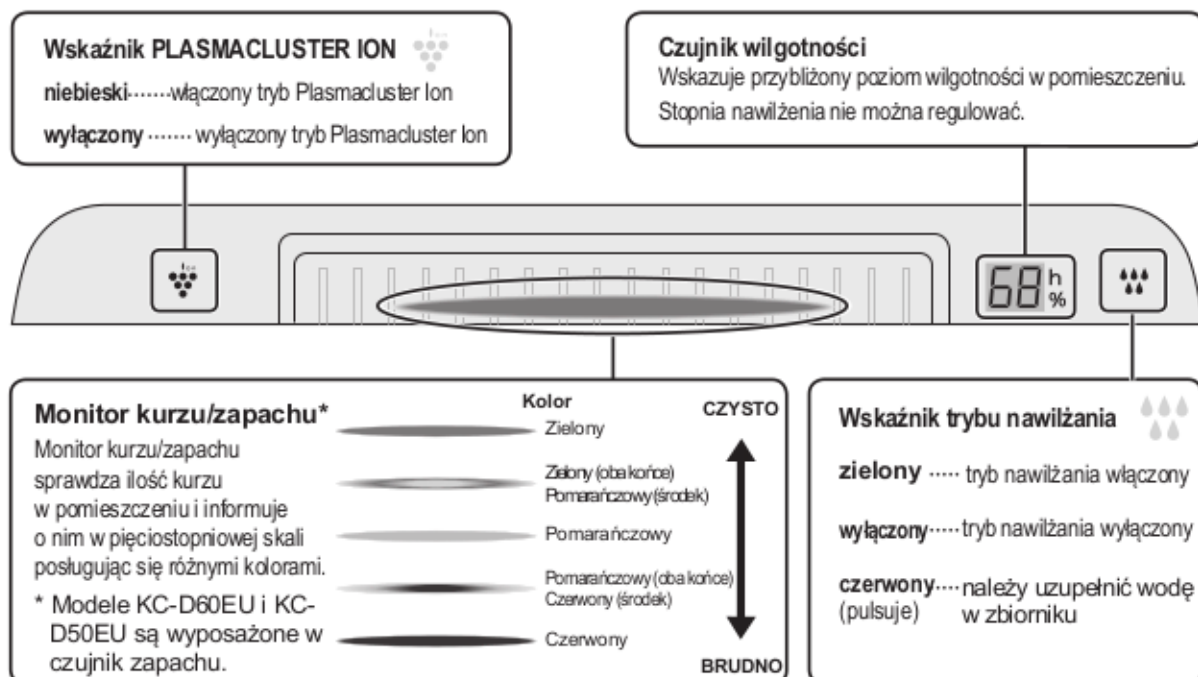





## INSTALACJA FILTRÓW

1

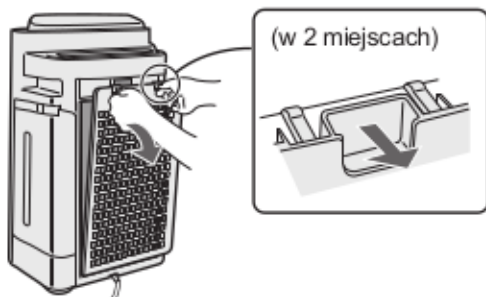

(w 2 miejscach)

Zdejmij panel tylny.

2

Filtr HEPA (biały)

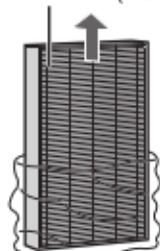

Filtr pochłaniający zapachy (czarny)

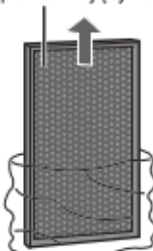

Wyjmij filtry z plastikowej torebki.

3

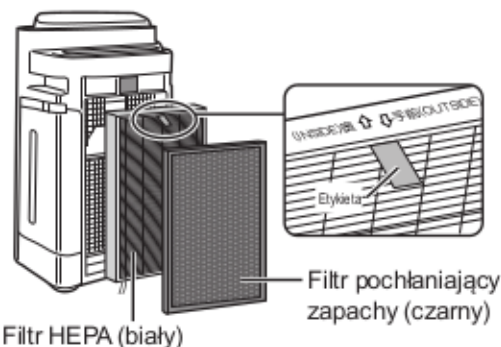

Filtr HEPA (biały)

Filtr pochłaniający zapachy (czarny)

Zainstaluj filtry w prawidłowej kolejności, jak pokazano na rysunku.

4

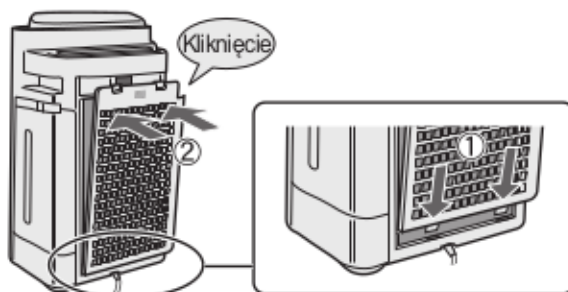

(Kliknięcie)

Zainstaluj panel tylny.

5

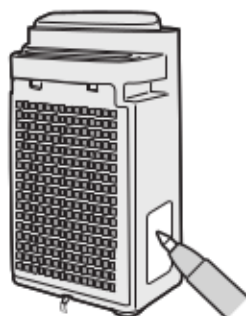

Wpisz datę początku eksploatacji filtra na etykiecie.



## NAPEŁNIANIE ZBIORNIKA WODĄ

W przypadku wykorzystania urządzenia w trybie oczyszczania i nawilżania lub w trybie CLEAN ION SHOWER.



Żeby wyjąć zbiornik na wodę, nacisnij uchwyt do dołu i pociągnij go do siebie.

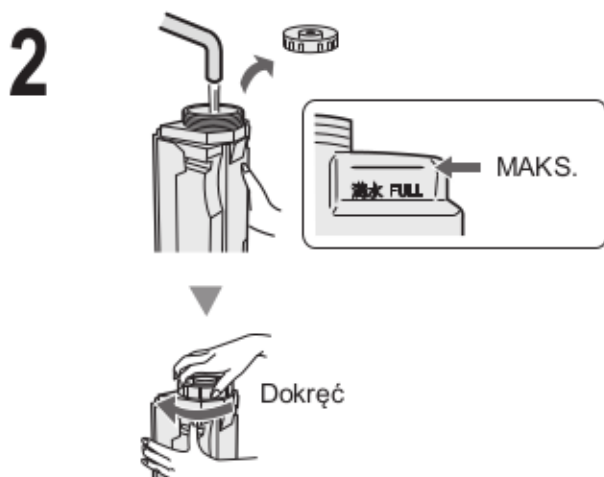

Napełnij zbiornik bieżącą wodą.

### OSTRZEŻENIE

- Sprawdź, czy nie ma żadnych wycieków wody.
- Nadmiar wody na zbiorniku należy wytrzeć.
- Przenosząc zbiornik należy go trzymać dwiema rękami w ten sposób, by korek był skierowany do góry.

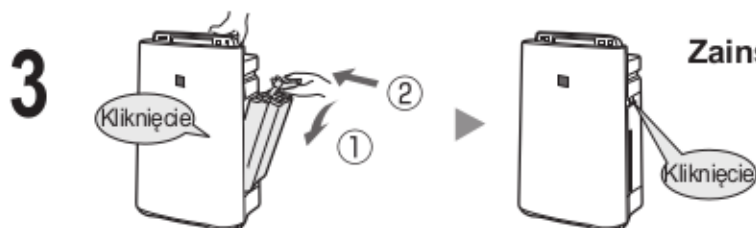

Zainstaluj zbiornik na wodę.

### OSTRZEŻENIE

- Nie wolno poddawać urządzenia działaniu wody. Mogłoby to spowodować zwarcie i/lub porażenie prądem.
- Nie wolno używać gorącej wody (o temperaturze 40°C lub wyższej), środków chemicznych, substancji aromatycznych, brudnej wody itp. Mogłoby to doprowadzić do deformacji plastikowych części i/lub uszkodzenia oczyszczacza.
- Nie wolno używać wody mineralnej, wód alkalicznych, wody ze studni ani wody destylowanej itp. W przeciwnym razie mogłoby dojść do rozwoju grzybów pleśniowych i bakterii.

## TRYB OCZYSZCZANIA I NAWILŻANIA

Służy do szybkiego oczyszczania i nawilżania powietrza oraz pochłaniania zapachów.

### URUCHOMIENIE



ON

### ZATRZYMANIE



OFF

- Prowadnica otworzy się i urządzenie automatycznie rozpocznie pracę.
- Ustaw żadaną prędkość wentylatora. (patrz opis na stronie PL-10)
- Jeśli od poprzedniego użycia oczyszczacz nie był odłączony od sieci elektrycznej, uruchomi się w ostatnio wybranym trybie pracy.

### UWAGA

- Napełnij zbiornik wodą (patrz opis na stronie PL-8).
- Jeśli zbiornik na wodę zostanie opróżniony, urządzenie zacznie pracować w trybie „OCZYSZCZANIA POWIETRZA” i będzie pulsował wskaźnik ☹️ (czerwony). Wskaźnik ☹️ świeci się (na zielono) podczas pracy w trybie nawilżania.

### Tryb automatycznego nawilżania

Czujniki temperatury i wilgotności automatycznie wykrywają i regulują wilgotność stosownie do zmian temperatury otoczenia. W zależności od wielkości i wilgotności wyjściowej pomieszczenia, osiągnięcie poziomu wilgotności 55-65% może być niemożliwe. W takich przypadkach zalecane jest wykorzystanie trybu OCZYSZCZANIA I NAWILŻANIA przy prędkości wentylatora ustawionej na MAX.

Temperatura	Wilgotność
~18 °C	65 %
18 °C~24 °C	60 %
24 °C~	55 %

## TRYB OCZYSZCZANIA

Nie jest konieczne zastosowanie dodatkowego nawilżania.

### URUCHOMIENIE



ON

### ZATRZYMANIE



OFF

- Prowadnica otworzy się i urządzenie automatycznie rozpocznie pracę.
- Ustaw żadaną prędkość wentylatora. (patrz opis na stronie PL-10)
- Jeśli od poprzedniego użycia oczyszczacz nie był odłączony od sieci elektrycznej, uruchomi się w ostatnio wybranym trybie pracy.

### UWAGA

- Prowadnica otworzy się i urządzenie automatycznie rozpocznie pracę.
- Jeśli tryb „Plasmacluster Ion (PM2.5)” zostanie wyłączony, jony Plasmacluster nie będą uwalniane w pomieszczeniu.
- Jeśli praca w tym trybie się zakończy, oczyszczacz powróci do poprzedniego trybu pracy.
- Istnieje możliwość przełączenia danego trybu do innego podczas pracy urządzenia. Jednak po przełączeniu do trybu CLEAN ION SHOWER praca w tym trybie nie będzie możliwa.
- Urządzenie uwalnia jony Plasmacluster przy maksymalnej prędkości nawiewu powietrza i zatrzymuje kurz, zmniejszając elektryczność statyczną przez 10 minut. Następnie oczyszczacz pracuje w trybie nawilżania przy silnym strumieniu powietrza przez 50 minut.
- Po osiągnięciu odpowiedniego poziomu wilgotności w pomieszczeniu tryb nawilżania zostanie zatrzymany i wyłączony się wskaźnik trybu nawilżania.
- Jeśli zbiornik na wodę zostanie opróżniony, wskaźnik trybu nawilżania (czerwony) będzie pulsował, a oczyszczacz będzie pracował bez nawilżania.

## TRYB CLEAN ION SHOWER

Urządzenie uwalnia do otoczenia jony Plasmacluster o wysokim stężeniu i emituje silny strumień powietrza przez 60 minut.

### URUCHOMIENIE



ON

# OBSŁUGA

## PRĘDKOŚĆ WENTYLATORA

Ustaw żądaną prędkość wentylatora.



### UWAGA

**AUTO**

Prędkość wentylatora jest automatycznie przełączana (pomiędzy ustawieniami HIGH (wysoka) i LOW (niska)) w zależności od stopnia zanieczyszczenia powietrza wykrytego przez czujniki.

**ADVANCED**

**AUTO**

Urządzenie automatycznie rozpocznie działanie przy wyższym ustawieniu prędkości wentylatora niż podczas normalnej pracy, zwiększając uwalnianie stężonych jonów Plasmacluster i zatrzymując kurz. Jeśli wilgotność osiągnie 70% lub więcej, oczyszczacz zacznie emitować silny strumień powietrza w sposób ciągły.

**POLLEN**



Poziom czułości CZUJNIKA KURZU jest automatycznie ustawiony na „HIGH” (wysoki) w celu szybkiego wykrywania zanieczyszczeń, jak kurz i pyłki, i oczyszczania powietrza.

## WŁ./WYŁ. TRYBU PLASMACLUSTER ION

(podczas pracy)

**WŁ.**



więcej niż 3 sekundy

**WYŁ.**



więcej niż 3 sekundy

Jeśli zostanie wyłączony tryb PLASMACLUSTER ION, zgaśnie wskaźnik PLASMACLUSTER ION (niebieski).



## ZABEZPIECZENIE PRZED DZIEĆMI

Obsługa wyświetlacza zostanie zablokowana. W ten sam sposób jak rozpoczęcie pracy.

**WŁ.**



więcej niż 3 sekundy

**ANULOWANIE**



więcej niż 3 sekundy

# PRZYDATNE FUNKCJE

## REGULACJA JASNOŚCI WSKAŹNIKÓW

Wykorzystaj tę funkcję do ustawienia żądanej jasności.



## WŁĄCZNIK CZASOWY

Ustaw żądany czas, po którym oczyszczacz rozpocznie pracę. Po osiągnięciu ustawionego czasu urządzenie zostanie uruchomione automatycznie.

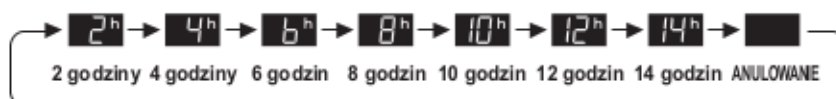

(przy wyłączonym urządzeniu)

## WYŁĄCZNIK CZASOWY

Ustaw żądany czas pracy oczyszczacza. Po osiągnięciu ustawionego czasu urządzenie zostanie automatycznie zatrzymane.

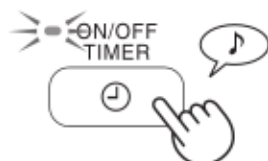

## REGULACJA CZUŁOŚCI CZUJNIKÓW

Jeśli MONITOR KURZU/ZAPACHU jest cały czas czerwony, należy obniżyć czułość czujników. Jeśli monitor jest cały czas zielony, czułość należy zwiększyć.

\* Wyłącznie modele KC-D60EU i KC-D50EU zostały wyposażone w czujnik zapachu.



CZERWONY.....USTAW na „LOW” (niska)

ZIELONY...USTAW na „HIGH” (wysoka)

(przy wyłączonym urządzeniu)



- Jeśli przycisk POWER OFF nie zostanie naciśnięty w ciągu 8 sekund od wyregulowania czułości czujników, ustawienie zostanie zapamiętane automatycznie.
- Ustawienie czułości czujników zostanie zapamiętane nawet po odłączeniu urządzenia od sieci elektrycznej.

## OSTRZEŻENIE



## WSKAŹNIK FILTRA

W przypadku ustawienia prędkości nawiewu powietrza na „MEDIUM” (średnia) wskaźnik włączy się po ok. 720 godzinach pracy oczyszczacza. (30 dni × 24 godziny = 720)  
(Czas, po którym wskaźnik zaświeci się, zawiera się między 360 i 1800 godzin pracy w zależności od ustawionej prędkości nawiewu powietrza.)



Przypomnienie o konieczności przeprowadzenia czynności konserwacyjnych poniższych elementów.  
Po wykonaniu czynności konserwacyjnych należy skasować wskaźnik filtra. (patrz opis na stronie PL-13)

więcej niż 3 sekundy

## WSKAZÓWKI DOTYCZĄCE CZYSZCZENIA I KONSERWACJI

- Wskaźnik filtra świeci się.

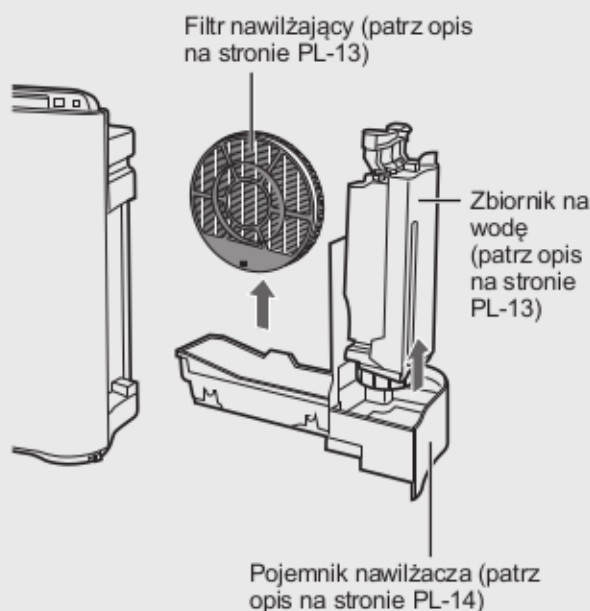

- Gdy wydmuchiwane powietrze ma nieprzyjemny zapach.
- Nastąpił spadek wydajności filtra i/lub utrzymuje się przykry zapach.

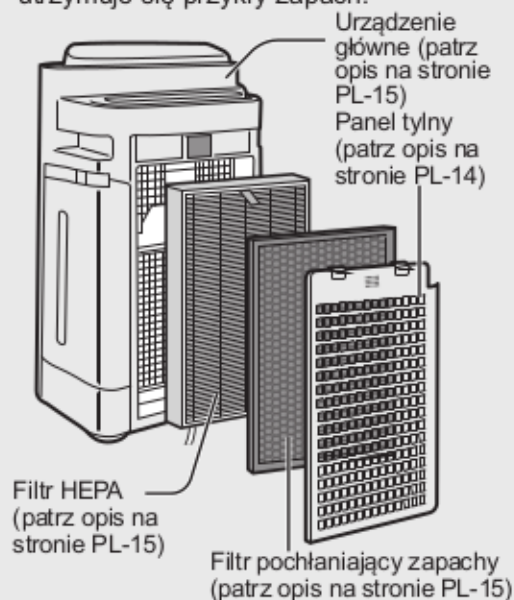

## DEMONTAŻ FILTRA NAWILŻAJĄCEGO

Po przeprowadzeniu czynności konserwacyjnych dokładnie zamontuj wszystkie zdemontowane elementy.



Odłącz wtyczkę kabla zasilającego od sieci elektrycznej.

## ZBIORNIK NA WODĘ

Wypłucz wewnątrz zbiornika niewielką ilością wody.

### OSTRZEŻENIE

- Nie wolno potrząsać zbiornikiem na wodę, trzymając go za uchwyt.
- Nie wolno odwracać zbiornika na wodę w ten sposób, by korek zbiornika znajdował się na dole. (Mogłoby dojść do wycieku wody.)



### UWAGA Usuwanie silnych zanieczyszczeń...

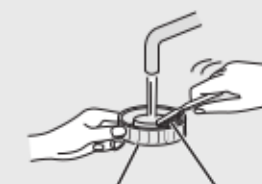

Korek zbiornika      Szczoteczka do zębów

Do czyszczenia wnętrza zbiornika użyj miękkiej gąbki, a korek zbiornika wyczyść wacikiem lub szczoteczką do zębów.

## FILTR NAWILŻAJĄCY

Wypłucz w dużej ilości wody.

### OSTRZEŻENIE

- Nie wolno wysuwać filtra nawilżającego z ramy filtra.
- Postępuj ostrożnie, żeby nie rozlać wody.



### UWAGA Usuwanie silnych zanieczyszczeń...

1. Namocz w wodzie z dodatkiem preparatu do usuwania kamienia przez 30 minut.

**OSTRZEŻENIE** Stosując sok cytrynowy należy znacznie dłużej moczyć filtr.

2. Usuń roztwór do usuwania kamienia, obficie spłukując wodą.

Roztwór do usuwania kamienia

- Kwasek cytrynowy (dostępny w sprzedaży)
- 100% sok z cytryny bez mięszo.

#### <Korzystanie z kwasu cytrynowego>

2½ szklanki wody

dobrze zamieszaj!



#### <Korzystanie z soku z cytryny>

3 szklanki wody

dobrze zamieszaj!





## POJEMNIK NAWILŻACZA I OSŁONA

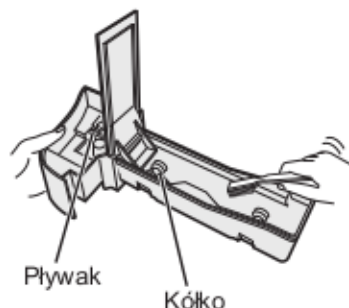

Wyczyść wnętrze pojemnika nawilżacza szczoteczką do zębów.

### OSTRZEŻENIE

- Nie wolno demontować pływaka ani kółka.
- Jeśli pływak i/lub kółko się odłączy. (patrz opis na stronie PL-18)

### UWAGA Usuwanie silnych zanieczyszczeń...

#### POJEMNIK

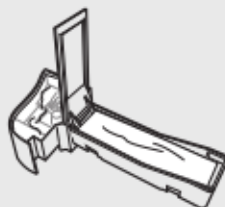

1. Napełnij pojemnik do połowy wodą.
2. Dodaj niewielką ilość środka do mycia naczyń.
3. Namocz przez 30 minut.
4. Spłucz środek do mycia naczyń czystą wodą.

## PANEL TYLNY

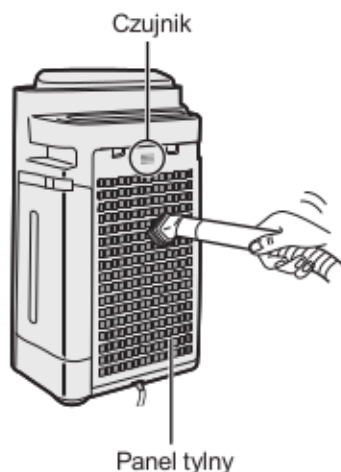

Ostrożnie przy pomocy odkurzacza usuń kurz.

### UWAGA Usuwanie silnych zanieczyszczeń...

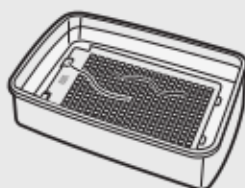

1. Namocz w wodzie z dodatkiem środka do mycia naczyń przez ok. 10 minut.

#### OSTRZEŻENIE

**NIE WOLNO** zbyt silnie szorować panelu tylnego.

2. Spłucz środek do mycia naczyń czystą wodą.
3. Całkowicie wysusz filtr w dobrze wentylowanym miejscu.



Odłącz wtyczkę kabla zasilającego od sieci elektrycznej.

### FILTR HEPA/ FILTR POCHŁANIAJĄCY ZAPACHY

Etykieta

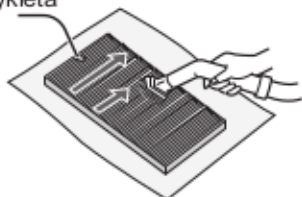

Filtr HEPA (biały)

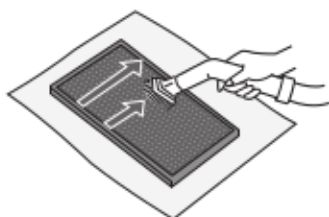

Filtr pochłaniający zapachy (czarny)

**Usuń kurz z FILTRA HEPA i FILTRA POCHŁANIAJĄCEGO ZAPACHY.**

#### OSTRZEŻENIE

Nie wolno MYĆ filtra HEPA w wodzie ani SUSZYĆ w nasłonecznionym miejscu.

#### • FILTR HEPA

Czynności konserwacyjne można przeprowadzać tylko po stronie oznaczonej etykietą. Nie wolno czyścić odwrotnej strony. Należy zachować ostrożność i nie przykładać zbyt dużej siły, ponieważ filtr jest delikatny.

#### • FILTR POCHŁANIAJĄCY ZAPACHY

Czynności konserwacyjne można przeprowadzać po obu stronach.

Należy zachować ostrożność i nie przykładać zbyt dużej siły, ponieważ mogłoby dojść do uszkodzenia filtra.

### URZĄDZENIE GŁÓWNE

**Używaj suchej, miękkiej ściereczki.**



#### OSTRZEŻENIE

#### • Nie wolno używać lotnych substancji.

Benzyna, rozcieńczalnik czy proszki do szorowania mogą uszkodzić powierzchnię.

#### • Nie wolno stosować detergentów.

Detergenty mogłyby uszkodzić oczyszczacz.



## WYMIANA FILTRÓW

### Częstotliwości wymiany filtrów

Częstotliwość wymiany filtra zależy od warunków w miejscu eksploatacji, stopnia wykorzystania i sposobu ustawienia urządzenia. Jeśli kurz lub przykry zapach się utrzymują, należy wymienić filtry. (Patrz „Prosimy o przeczytanie poniższej informacji przed włączeniem nowego oczyszczacza powietrza.”) Żywotność filtra i częstotliwość wymiany ustalono na podstawie warunków panujących w pomieszczeniu, w którym wypalanych jest 5 papierosów dziennie, a wydajność zatrzymywania kurzu i usuwania przykrych zapachów jest zmniejszona o połowę w stosunku do wydajności nowych filtrów. Zaleca się częstszą wymianę filtrów, jeśli urządzenie pracuje w warunkach o wiele trudniejszych niż domowe.

• Filtr HEPA	Po 10 latach od otwarcia
• Filtr pochłaniający zapachy	Po 10 latach od otwarcia
• Filtr nawilżający	Po 10 latach od otwarcia

### Model filtra zapasowego

W sprawie zakupu nowego filtra należy porozumieć się ze sprzedawcą urządzenia.

MODEL OCZYSZCZACZA	MODEL FILTRA ZAPASOWEGO		
	Filtr HEPA: 1 sztuka	Filtr usuwający zapachy: 1 sztuka	Filtr nawilżający: 1 sztuka
KC-D40EU	FZ-D40HFE	FZ-D40DFE	FZ-A61MFR
KC-D50EU	FZ-D40HFE	FZ-D40DFE	
KC-D60EU	FZ-D60HFE	FZ-D60DFE	

**UWAGA** Po wymianie filtra należy wpisać na etykiecie datę rozpoczęcia eksploatacji.

### Usuwanie zużytych filtrów

Zużyte filtry należy usuwać zgodnie z lokalnymi przepisami dotyczącymi składowania odpadów.

Materiały zastosowane w filtrze HEPA:

- Filtr: polipropylen
- Rama: poliester

Materiały zastosowane w filtrze pochłaniającym zapachy:

- Pochłaniacz zapachów: węgiel aktywowany
- Filtr: poliester, sztuczny jedwab

Materiały zastosowane w filtrze nawilżającym:

- Filtr: poliester, sztuczny jedwab

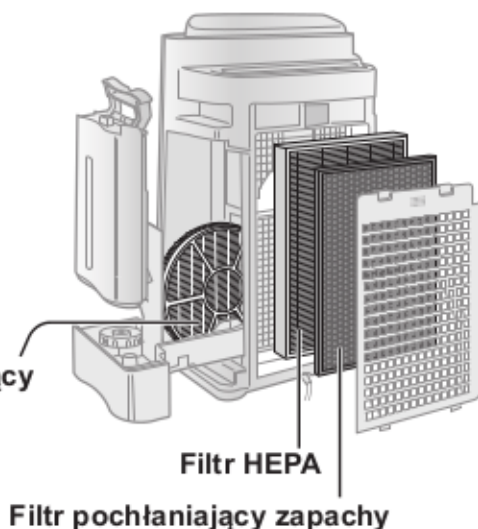
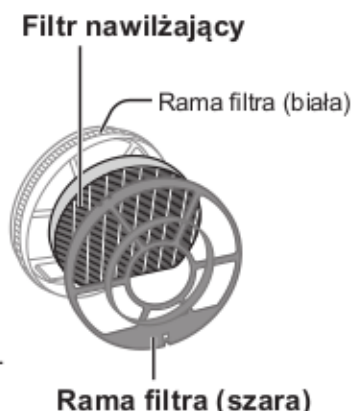









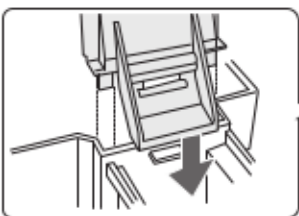

# ROZWIĄZYWANIE PROBLEMÓW

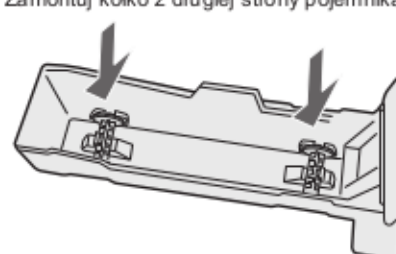
Przed wezwaniem serwisu prosimy o zapoznanie się z poniższą tabelą, ponieważ problem może nie być wynikiem uszkodzenia oczyszczacza.

OBJAW	ROZWIĄZANIE (brak usterki)
Zapachy i dym nie są skutecznie usuwane.	<ul style="list-style-type: none"><li>• Wyczyść lub wymień filtry, jeśli są silnie zanieczyszczone. (patrz opisy na stronach PL-12, PL-13 i PL-15)</li></ul>
Monitor kurzu/zapachu świeci na zielono, chociaż powietrze jest zanieczyszczone.	<ul style="list-style-type: none"><li>• W chwili włączenia urządzenia powietrze mogło być silnie zanieczyszczone. Odłącz oczyszczacz od sieci, odczekaj minutę i włącz go ponownie.</li></ul>
Monitor kurzu/zapachu świeci na pomarańczowo lub czerwono, chociaż powietrze jest czyste.	<ul style="list-style-type: none"><li>• Czujnik pracuje niestabilnie, jeśli jest zanieczyszczony lub zablokowany. Oczyszczyć ostrożnie czujnik kurzu (patrz opis na stronie PL-5).</li></ul>
Podczas pracy urządzenia słychać stuki lub trzaski.	<ul style="list-style-type: none"><li>• Trzaski i stuki mogą być słyszalne, gdy urządzenie wytwarza jony.</li></ul>
Nawiewane powietrze ma nie-obojętny zapach.	<ul style="list-style-type: none"><li>• Sprawdź, czy filtry nie są silnie zanieczyszczone.</li><li>• Wyczyść lub wymień filtry.</li><li>• Oczyszczacze powietrza z generatorem Plasmacluster emitują niewielką ilość ozonu, który może być źródłem zapachu.</li></ul>
Urządzenie nie działa, chociaż w powietrzu jest dym papierosowy.	<ul style="list-style-type: none"><li>• Czy urządzenie nie zostało zainstalowane w miejscu utrudniającym skuteczną detekcję dymu papierosowego?</li><li>• Czy czujnik kurzu nie jest zablokowany lub zanieczyszczony? (W takim przypadku należy oczyścić otwory; patrz opis na stronie PL-5.)</li></ul>
Świeci wskaźnik filtra.	<ul style="list-style-type: none"><li>• Po wymianie filtra należy podłączyć kabel zasilający do gniazdka elektrycznego i nacisnąć przycisk resetowania filtra (patrz opis na stronie PL-12).</li></ul>
Monitor kurzu/zapachu jest wyłączony.	<ul style="list-style-type: none"><li>• Upewnij się, że nie zostały wyłączone wskaźniki. W takim przypadku należy nacisnąć przycisk REGULACJI JASNOŚCI WSKAŹNIKÓW, aby z powrotem włączyć wskaźniki. (patrz opis na stronie PL-11)</li></ul>
Wskaźnik zbiornika z wodą nie włącza się, nawet jeśli w zbiorniku nie ma wody.	<ul style="list-style-type: none"><li>• Sprawdź, czy na powierzchni pływaka nie zgromadziły się zanieczyszczenia. Wyczyść pojemnik nawilżacza. Sprawdź, czy urządzenie główne nie zostało ustawione na pochyłej powierzchni.</li></ul>
Wody w pojemniku nie ubywa lub ubywa jej powoli.	<ul style="list-style-type: none"><li>• Upewnij się, że zbiornik na wodę i pojemnik nawilżacza zostały prawidłowo zainstalowane. Sprawdź filtr nawilżacza.</li><li>• Wyczyść lub wymień filtr, jeśli jest silnie zanieczyszczony. (patrz opis na stronach PL-15 i PL-16)</li></ul>
Monitor kurzu/zapachu regularnie zmienia kolor.	<ul style="list-style-type: none"><li>• Kolor monitora kurzu/zapachów zmienia się automatycznie, zależnie od zanieczyszczeń wykrywanych przez czujniki zapachu i kurzu.</li></ul>

# ROZWIĄZYWANIE PROBLEMÓW

OBJAW	ROZWIĄZANIE (brak usterki)
<p>Jeśli kółko, pływak, przegroda pojemnika zostaną zdemontowane.</p>	<p>• Zainstaluj kółko, pływak, przegrode pojemnika w kolejności pokazanej poniżej.</p>
<div style="display: flex; justify-content: space-between;"> <div style="width: 45%;"> <p><b>Przegroda pojemnika</b></p>  <p><b>Pojemnik nawilżacza</b></p>  <p><b>Kliknięcie</b></p>  </div> <div style="width: 45%;"> <p><b>PŁYWAK</b></p>  <p>1. Wsuń pływak pod ten zaczep.</p> <p>2. Wsuń wypustkę pływaka do otworu.</p> <p>3. Wsuń wypustkę z drugiej strony pływaka do otworu.</p> <p><b>Wypustka</b></p> <p><b>Pływak</b></p> <p>Widok w przekroju poprzecznym</p> </div> <div style="width: 45%;"> <p><b>KÓŁKO</b></p> <p>Zamontuj kółko z drugiej strony pojemnika.</p>  </div> </div>	
<p><b>Funkcja AUTO RESTART</b></p> <p>Po przywróceniu zasilania urządzenie automatycznie wznowi pracę.</p>	<p>Istnieje możliwość ustawienia funkcji AUTO RESTART.</p> <p>• Nawet jeśli zostanie odłączona wtyczka kabla zasilającego od sieci elektrycznej lub zasilanie zostanie wyłączone wyłącznikiem sieciowym, po przywróceniu zasilania urządzenie uruchomi się w ostatnio wybranym trybie pracy z ustawieniami, które były aktywne w momencie wystąpienia przerwy.</p>
<div style="display: flex; justify-content: space-between;"> <div style="width: 45%;"> <p><b>WŁ.</b></p> <p>(przy wyłączonym urządzeniu)</p>  <p>(jednocześnie przez więcej niż 3 sekundy)</p> </div> <div style="width: 10%; text-align: center;">  </div> <div style="width: 45%;"> <p><b>ANULOWANIE</b></p> <p>(przy wyłączonym urządzeniu)</p>  <p>(jednocześnie przez więcej niż 3 sekundy)</p> </div> </div> <p>Jeśli wskaźniki ,  i  świecą się przez 10 sekund, ustawienia zostały zakończone.</p>	

## SYGNALIZACJA BŁĘDÓW

W przypadku ponownego wystąpienia błędu, prosimy o kontakt z autoryzowanym serwisem firmy Sharp.

WSKAZANIE CYFROWE	PRZYCZYNA USTERKI	ROZWIĄZANIE
E2	Niesprawne działanie filtra nawilżającego.	Upewnij się, że filtr nawilżający, pojemnik nawilżacza i kółko są prawidłowo zainstalowane, a następnie włącz zasilanie ponownie.
C1	Usterka silnika wentylatora.	Odłącz oczyszczacz od sieci, odczekaj minutę i włącz go ponownie.
C4	Zbyt wysoka temperatura czujnika temperatury i wilgotności.	

# SHARP

SHARP ELECTRONICS (Europe) GmbH

Sonninstraße 3, D-20097 Hamburg

SHARP CORPORATION

OSAKA, JAPAN

Pobrano ze strony [zdrovi.pl](http://zdrovi.pl)

 ZDROVI.pl